



APPETIZER TRIO



UK: INSTRUCTION MANUAL
DE: BEDIENUNGSANLEITUNG
DK: BRUGERVEJLEDNING
FR: MODE D'EMPLOI
NL: GEBRUIKSAANWIJZING
CZ: NÁVOD K POUŽITÍ
NO: BRUKSANVISNING



INNOVATIVE FAMILY CAMPING

UK - INSTRUCTION

Instruction Manual3

DE - BEDIENUNGSANLEITUNG

Bedienungsanleitung7

DK - BRUGERVEJLEDNING

Brugervejledning 11

FR - MODE D'EMPLOI

Mode d'emploi 15

NL - GEBRUIKSAANWIJZING

Gebruiksaanwijzing 19

CZ - NÁVOD K POUŽITÍ

Návod k použití 23

NO - BRUKSANVISNING

Bruksanvisningen 27

UK: INSTRUCTION MANUAL



IMPORTANT: Read the Instructions before using the appliance.
Keep these instructions for future reference.

- Type of appliance: Outdoor gas stove
 - Model: 651110 / BBQ-136
 - Gas category: I3B/P & I3+
 - Type of gas: Butane, propane, butane + propane & butane, propane
 - Pressure: 30 & 28-30/37 mbar
 - Gas consumption: 327 g/h (grill: 1 x 109 g/h, burner: 2 x 109 g/h)
 - Heat input: 4.5 kW (3 x 1.5 kW)
 - Injector size: 0.60 mm (marked 60)
- **WARNING:** Use only outdoors

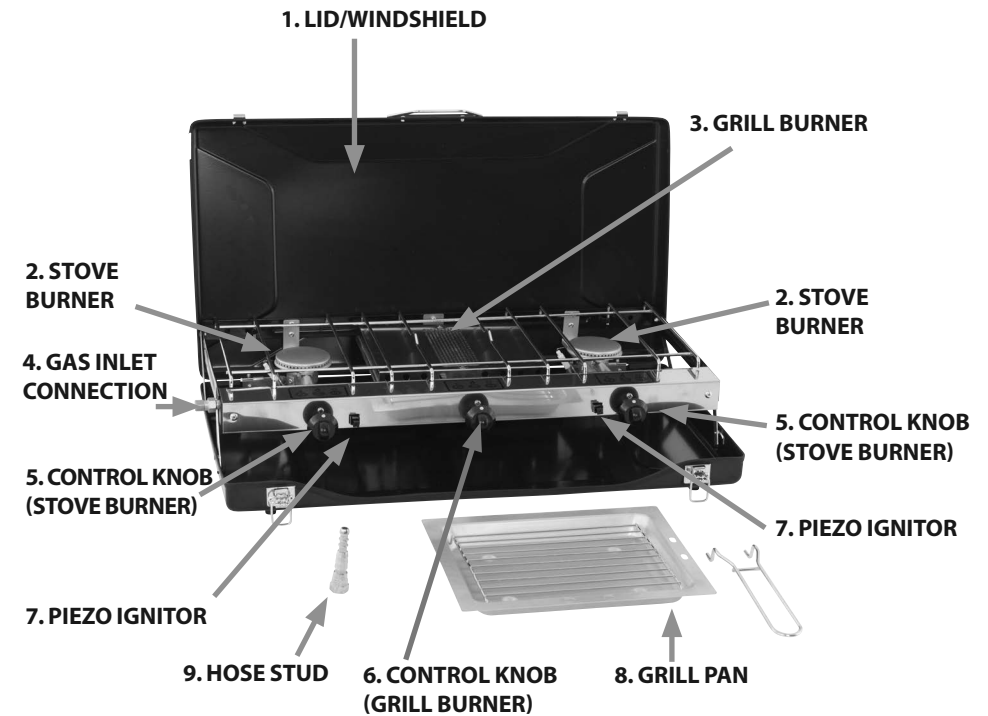

UK: INSTRUCTION MANUAL

INFORMATION FOR USE

- **CAUTION:** Accessible parts may be very hot. Keep young children away.
- Never leave the appliance unattended when lit.
- Handle the appliance with care. Make sure not to drop it.
- **WARNING:** Do not move the appliance during use.
- Do not modify the appliance.
- Do not misuse the appliance or use it for other purposes than what it is intended for.
- Do not use metal cooking utensils on the non-stick grill.
- This cooker is designed to accommodate pans between 10 cm and 22 cm (Diam.). Do not use smaller or larger pans. Do not use pots or pans on the grill. The grill is to be used for grilling food only. It is not designed for cooking with pans or pots as this may damage the non-stick coating and/or cause combustion problems.
- Do not use an appliance which is leaking, damaged or which does not operate properly.
- The appliance shall be operated on a horizontal surface
 - non likely to impair its operation
 - free from dry grass, sand etc.
 - Do not place it on any combustible materials.
- Always disconnect the gas cylinder from the appliance when not in use.
- The appliance shall be used away from flammable materials with minimum distances as shown below

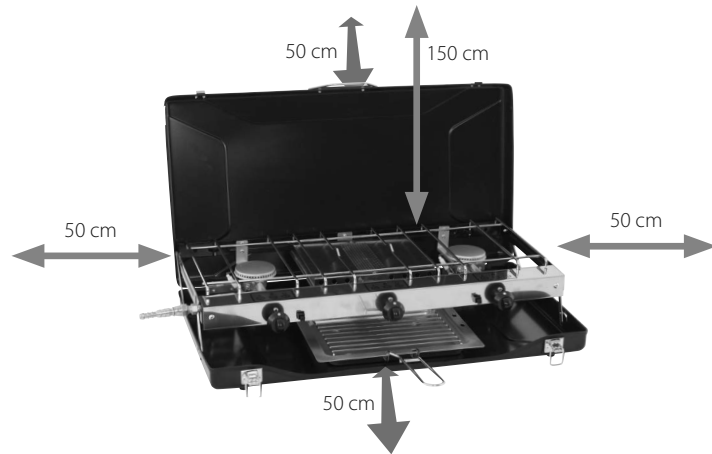

UK: INSTRUCTION MANUAL

ASSEMBLY AND OPERATION

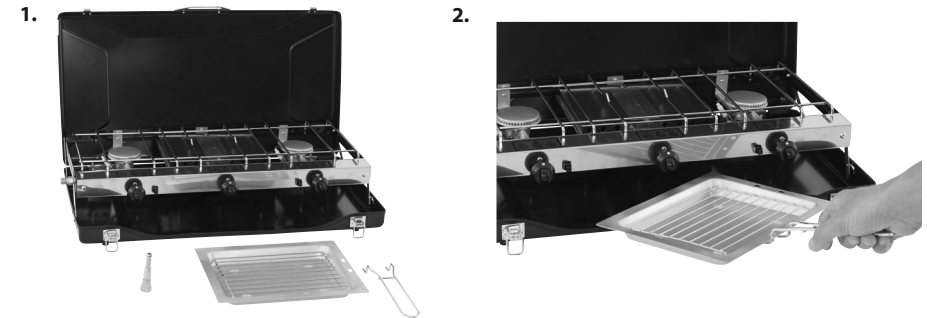

Open the lid by releasing the catches and take out the gas inlet connection and the grill pan. Push both locking hinges into lock position to secure the lid. The lid can now be used as a wind shield. Place the grill pan (8) under the non-stick grill.

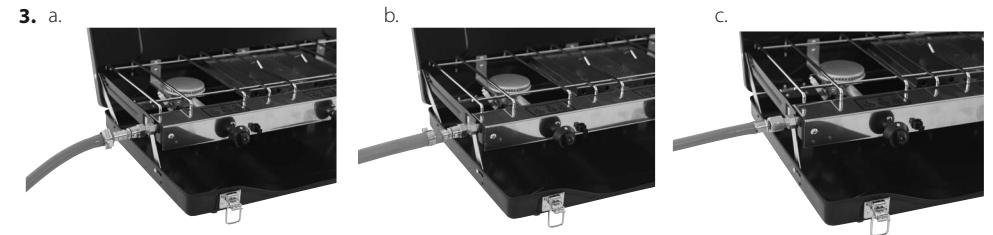

You will need a regulator for 30 & 28-30/37 mbar and a hose (not included). Ask your LPG dealer for advice.

- a) If your hose has an internal diameter of 8 mm, push the hose over the first ribbed half of the removable hose stud. Thread the hose and stud onto the gas inlet connection (4).
- b) If your hose has an internal diameter of 10/11 mm, push the hose all the way over the ribbed part of the removable hose stud. Thread the hose and stud onto the gas inlet connection (4).
- c) If your hose is equipped with a ¼" left hand thread, thread the hose directly onto the gas inlet connection (4).

The hose should be threaded hand tight plus ¼ of a turn.



Ensure that all control knobs are in the off position.

5. Attach the regulator to a suitable gas cylinder.
6. Check for leaks at all joints using soapy water. **NEVER USE A NAKED FLAME TO CHECK FOR LEAKS.**
7. How to light the stove burners (2): Turn the relevant control knob to maximum 🔥 and push the piezo ignition button (7). Once the burner is lit adjust the flame to suit. If the burner does not light after 2-3 attempts turn off the gas. 🔥
Hold a lit match or a lighter very close to the burner and slowly open the gas. 🔥
8. How to light the grill burner (3): Hold a lit match or a lighter very close to the burner. Slowly open the gas. 🔥

UK: INSTRUCTION MANUAL

9.

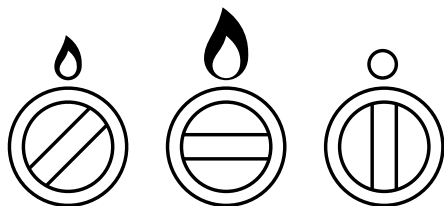

To turn the flame down, turn the control knob towards the small flame. To turn the flame up, turn the control knob towards the big flame. To turn your appliance off, turn the control knob towards OFF.

WARNING: Turn off the gas supply at the gas cylinder after use

INFORMATION FOR STORAGE

Disconnect the gas cylinder before you store the appliance away. Keep both the appliance and cylinder in a dry place safe from dust and dirt, and away from heat and direct sunlight.

CHANGING THE GAS CYLINDER

- Turn off the unit completely. Be careful the gas cylinder could be hot.
- The gas cylinder shall be changed in a well-ventilated location, preferably outside, away from any sources of ignition, such as naked flames, pilots, electric fires and away from other people.
- Check the seals before connecting a new gas cylinder to the appliance. Follow the manuals of the gas cylinder and gas regulator.
- To ensure a safe connection of a new gas cylinder to your appliance please read the section 'ASSEMBLY AND OPERATION'.
- If there is a leak on your appliance (smell of gas), turn off the gas supply and take it outside immediately into a well-ventilated flame free location where the leak may be detected and stopped. If you wish to check for leaks on your appliance, do it outside. Do not try to detect leaks using a flame, use soapy water.

CLEANING & MAINTENANCE

- Check the good operation of the gas cylinder connection/disconnection system.
- Visually check the general condition of the appliance and clean it if necessary.
- Visually inspect that the venturis are not blocked by debris. Clean if necessary.
- Ensure the appliance is cool before cleaning
- To avoid scratching your non-stick grill do not use metal utensils to clean it.
- Use a non-abrasive detergent and cloth to clean the outer casing and cooker top. The pan support and griddle can be removed for easier cleaning. Avoid clogging the burner ports. Dry immediately.
- If the burner ports become clogged, do not use a metal object to clear them.
- If you suspect a gas leak or malfunction, stop using immediately, extinguish and disconnect from the gas cylinder.
- Check for leaks at all joints using soapy water. **NEVER USE A NAKED FLAME TO CHECK FOR LEAKS.**
- If gas pressure drops or the gas will not light, check if there is gas left in the cylinder. If there is gas left in the cylinder the jet nozzle on the appliance might be blocked.
- If you are not able to rectify any fault following the abovementioned instructions, contact the dealer or Outwell Customer Service (contact details below). **WARNING:** Any modification of the appliance may be dangerous.

Outwell Customer Service

e-mail: info@outwell.com
Tel.: +45 70 50 59 00

DE: BEDIENUNGSANLEITUNG



WICHTIGER HINWEIS: Lesen Sie die Bedienungsanleitung, bevor Sie das Gerät verwenden. Bewahren Sie diese Bedienungsanleitung zum späteren Nachschlagen auf.

- Gerätetyp: Outdoor-Gaskocher
- Modell: 651110 / BBQ-136
- Gasart: I3B/P & I3+
- Gastyp: Butan, Propan, Butan + Propan & Butan, Propan
- Druck: 30 & 28-30/37 mbar
- Gasverbrauch: 327 g/h (Grill: 1 x 109 g/h, Brenner: 2 x 109 g/h)
- Wärmeaufnahme: 4,5 kW (3 x 1,5 kW)
- Größe der Einspritzvorrichtung:
- 0,60 mm (mit „60“ gekennzeichnet)

- **WARNHINWEIS:** Nur für den Gebrauch im Außenbereich

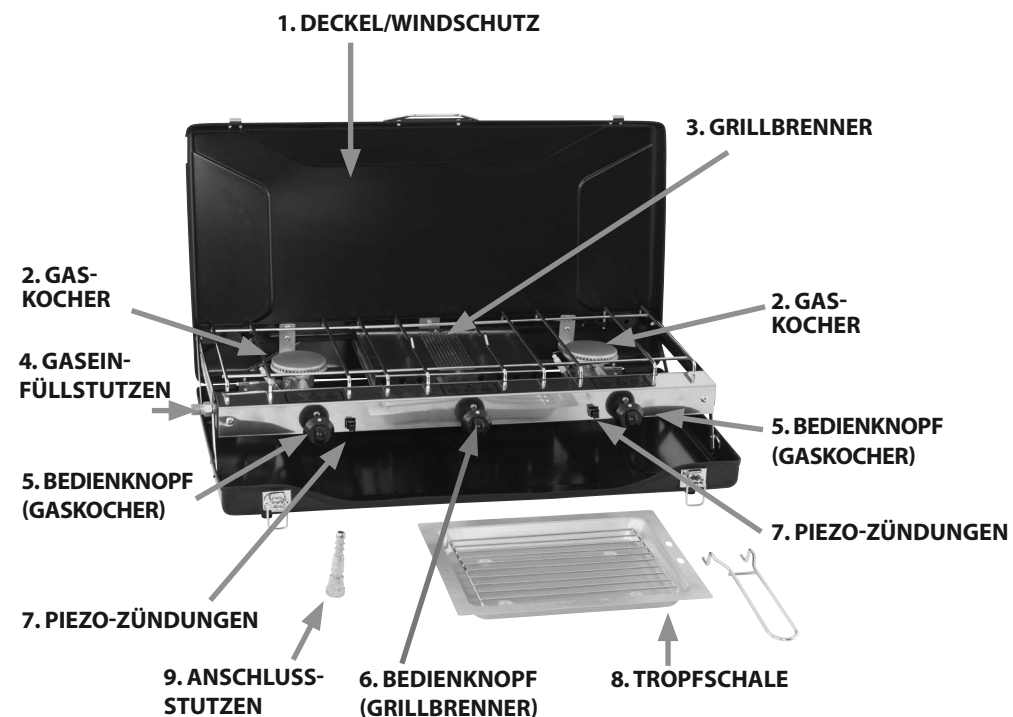

DE: BEDIENUNGSANLEITUNG

INFORMATIONEN ZUR BENUTZUNG

- **ACHTUNG:** Zugängliche Teile können sehr heiß sein. Halten Sie Kleinkinder von dem Gerät fern.
- Lassen Sie das Gerät niemals unbeaufsichtigt, wenn es in Benutzung ist.
- Gehen Sie vorsichtig mit dem Gerät um. Lassen Sie das Gerät niemals fallen.
- **WARNHINWEIS:** Bewegen Sie das Gerät während des Gebrauchs nicht.
- Modifizieren Sie das Gerät nicht.
- Verwenden Sie das Gerät nicht unsachgemäß bzw. nur für die vorgesehenen Zwecke.
- Verwenden Sie keine Kochutensilien aus Metall auf dem Antihaft-Grill.
- Dieser Kocher ist für die Benutzung mit Pfannen mit einem Durchmesser von 10 cm bis 22 cm ausgelegt. Verwenden Sie keine kleineren oder größeren Pfannen.
- Verwenden Sie keine Töpfe oder Pfannen auf dem Grill. Der Grill darf nur zum Grillen von Nahrungsmitteln verwendet werden. Er ist nicht für das Kochen mit Töpfen oder Pfannen vorgesehen, da dies die Antihafschichtung beschädigen könnte und/oder Verbrennungen oder Explosionen verursachen könnte.
- Verwenden Sie das Gerät nicht, wenn es undicht oder beschädigt ist bzw. nicht richtig funktioniert.
- Das Gerät muss auf einer horizontalen Fläche betrieben werden,
 - die voraussichtlich den Betrieb nicht beeinträchtigen wird,
 - und frei von trockenem Gras, Sand usw. ist.
 - Das Gerät nicht auf brennbaren Materialien abstellen.
- Trennen Sie die Gaskartusche stets vom Gerät, wenn das Gerät nicht verwendet wird.
- Das Gerät ist während des Betriebs von brennbaren Materialien gemäß den nachfolgend angegebenen Mindestabständen fernzuhalten.

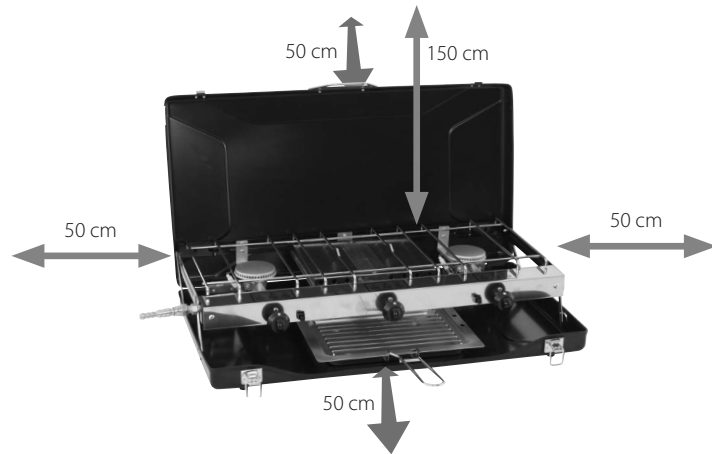

DE: BEDIENUNGSANLEITUNG

MONTAGE UND BEDIENUNG

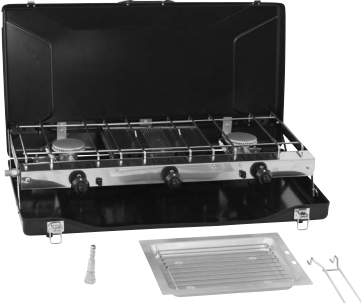
- 

Öffnen Sie den Deckel durch Lösen der Verschlüsse und nehmen Sie den Gaseinfüllstutzen und die Grillpfanne heraus.
- 

Schieben Sie beide Verriegelungsvorrichtungen in die arretierte Position, um den Deckel in seiner Position zu fixieren. Der Deckel kann nun als Windschutz verwendet werden.

3. Stellen Sie die Grillpfanne (8) unter den Antihaftgrill.
4. Sie benötigen dafür einen Regler für 30 & 28-30/37 mbar sowie einen Schlauch (nicht im Lieferumfang). Wenden Sie sich an Ihren LPG-Händler für technische Beratung.





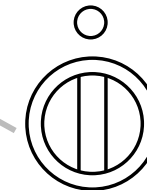

- a. Wenn Ihr Schlauch einen Innendurchmesser von 8 mm hat, schieben Sie den Schlauch über die erste gerippte Hälfte des abnehmbaren Anschlussstutzens. Schieben Sie den Schlauch und den Anschlussstutzen auf den Gaseinfüllstutzen (4).
- b. Wenn Ihr Schlauch einen Innendurchmesser von 10/11 mm hat, schieben Sie den Schlauch vollständig über dem gerippten Teil des abnehmbaren Anschlussstutzens.
- c. Wenn Ihr Schlauch mit einem Linksgewinde von 1/4 Zoll ausgestattet ist, schieben Sie den Schlauch direkt auf den Gaseinfüllstutzen (4).

5. Der Schlauch muss handfest zzgl. einer Viertelumdrehung auf den Anschluss aufgeschoben werden.



6. Stellen Sie sicher, dass sämtliche Bedienknöpfe sich in der Position AUS/OFF befinden.
7. Befestigen Sie den Regler an einer geeigneten Gaskartusche.

8. Überprüfen Sie alle Verbindungsstellen mit Hilfe von Seifenwasser auf Undichtigkeiten. **VERWENDEN SIE NIEMALS EINE OFFENE FLAMME, UM NACH UNDICHTIGKEITEN ZU SUCHE.**
9. So zünden Sie die Gaskocher (2): Drehen Sie den betreffenden Bedienknopf auf die Maximalposition  und drücken Sie den Piezo-Zündknopf (7). Wenn der Brenner entzündet ist, können Sie die Flamme nach Bedarf regeln. Wenn der Brenner nach 2-3 Versuchen nicht zündet, drehen Sie den Gasregler auf AUS/OFF . Halten Sie ein brennendes Streichholz oder ein Feuerzeug ganz in die Nähe des Brenners und öffnen Sie langsam den Gashahn .
10. So zünden Sie den Grillbrenner (3): Halten Sie ein brennendes Streichholz oder ein Feuerzeug ganz in die Nähe des Brenners  und öffnen Sie langsam den Gashahn. 

DE: BEDIENUNGSANLEITUNG

11. Um die Flamme zu verkleinern, drehen Sie den Regler in Richtung des Symbols der kleinen Flamme.
Um die Flamme zu vergrößern, drehen Sie den Regler in Richtung des Symbols der großen Flamme.
Um das Gerät auszuschalten, drehen Sie den Regler in Richtung des Symbols AUS/OFF.

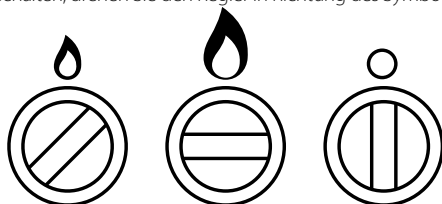

WARNHINWEIS: Sperren Sie die Gaszufuhr an der Gaskartusche nach Gebrauch ab.

INFORMATIONEN ZUR LAGERUNG

Entfernen Sie vor Lagerung des Geräts die Gaskartusche. Bewahren Sie das Gerät und die Gaskartusche an einem trockenen Ort auf, frei von Schmutz und Staub, sowie vor Hitze und direkter Sonneneinstrahlung geschützt.

AUSWECHSELN DER GASKARTUSCHE

- Gerät vollständig ausschalten. Seien Sie dabei vorsichtig, die Gaskartusche könnte heiß sein.
- Die Gaskartusche sollte an einem gut belüfteten Ort ausgetauscht werden, vorzugsweise draußen, fern von jeglichen Zündquellen, wie z.B. offenen Flammen, Zündflammen und elektrischen Feuern, sowie fern von anderen Personen.
- Überprüfen Sie die Dichtungen, bevor Sie eine neue Gaskartusche an das Gerät anschließen. Befolgen Sie die Bedienungsanweisungen der Gaskartusche und des Gasreglers.
- Um sicherzustellen, dass eine neue Gaskartusche in Ihrem Gerät sicher installiert wird, lesen Sie bitte den Abschnitt „MONTAGE UND BETRIEB“.
- Falls Ihr Gerät eine undichte Stelle aufweist (z. B. wenn Sie Gas riechen), sperren Sie die Gaszufuhr ab und bringen Sie das Gerät sofort nach draußen an einen gut belüfteten, flammenfreien Ort, wo die undichte Stelle erkannt und behoben werden kann. Wenn Sie nach undichten Stellen an Ihrem Gerät suchen möchten, tun Sie dies im Freien. Versuchen Sie nicht, undichte Stellen mit einer Flamme zu ermitteln, sondern verwenden Sie dazu Seifenwasser.

REINIGUNG & WARTUNG

- Stellen Sie sicher, dass das Anschluss-/Trennsystem der Gaskartusche ordentlich funktioniert.
- Eine Sichtprüfung des allgemeinen Zustands des Geräts durchführen und das Gerät ggf. reinigen.
- Visuell überprüfen, dass die Venturi-Rohre nicht durch Verunreinigungen verstopft sind. Gegebenenfalls reinigen.
- Stellen Sie sicher, dass das Gerät vor der Reinigung abgekühlt ist.
- Um zu vermeiden, dass Sie Ihren Antihaft-Grill zerkratzen, verwenden Sie bei der Reinigung keine Metallutensilien.
- Verwenden Sie ein nicht scheuerndes Reinigungsmittel und ein Tuch, um das Außengehäuse und den Kocher zu reinigen. Der Topfträger und die Back- und Garplatte sind zur leichteren Reinigung abnehmbar. Vermeiden Sie das Verstopfen der Brenneröffnungen. Trocknen Sie das Gerät sofort ab.
- Wenn die Brenneröffnungen verstopft sind, verwenden Sie keine metallischen Gegenstände, um diese frei zu machen.
- Wenn Sie Gasaustritt oder eine Funktionsstörung oder einen Funktionsausfall vermuten, beenden Sie die Benutzung des Geräts sofort, schalten Sie die Gasflamme aus, und trennen Sie das Gerät von der Gaskartusche.
- Überprüfen Sie alle Verbindungsstellen mit Hilfe von Seifenwasser auf Undichtigkeiten.
- **VERWENDEN SIE NIEMALS EINE OFFENE FLAMME, UM NACH UNDICHTIGKEITEN ZU SUCHE.**
- Wenn der Gasdruck sinkt oder das Gas sich nicht entzündet, überprüfen Sie, ob sich noch Gas in der Gaskartusche befindet. Wenn sich noch Gas in der Gaskartusche befindet, könnte die Strahldüse am Gerät verstopft sein.
- Wenn Sie nicht in der Lage sind, den Fehler nach den oben genannten Anweisungen zu beheben, setzen Sie sich mit dem Händler oder Outwell Kundendienst in Verbindung (Kontaktdaten unten).
- **WARNHINWEIS:** Jede Modifikation des Geräts kann gefährlich sein.

Outwell Kundendienst

e-mail: info@outwell.com
Tel.: +45 70 50 59 00

DK: BRUGERVEJLEDNING



VIGTIGT:

Læs vejledningen, før apparatet tages i brug.
Gem vejledningen til senere brug.

- Apparattype: Udendørs gaskogeplade
- Model: 651110 / BBQ-136
- Gaskategori: 13B/P & 13+
- Type af gas: Butan, propan, butan + propan & butan, propan
- Tryk: 30 & 28-30/37 mbar
- Gasforbrug: 327 g/t (grill: 1 x 109 g/t, brænder: 2 x 109 g/t)
- Varmeeffekt: 4.5 kW (3 x 1.5 kW)
- Injektorstørrelse: 0.60 mm (mærket 60)

- **ADVARSEL:** Må kun bruges udenfor

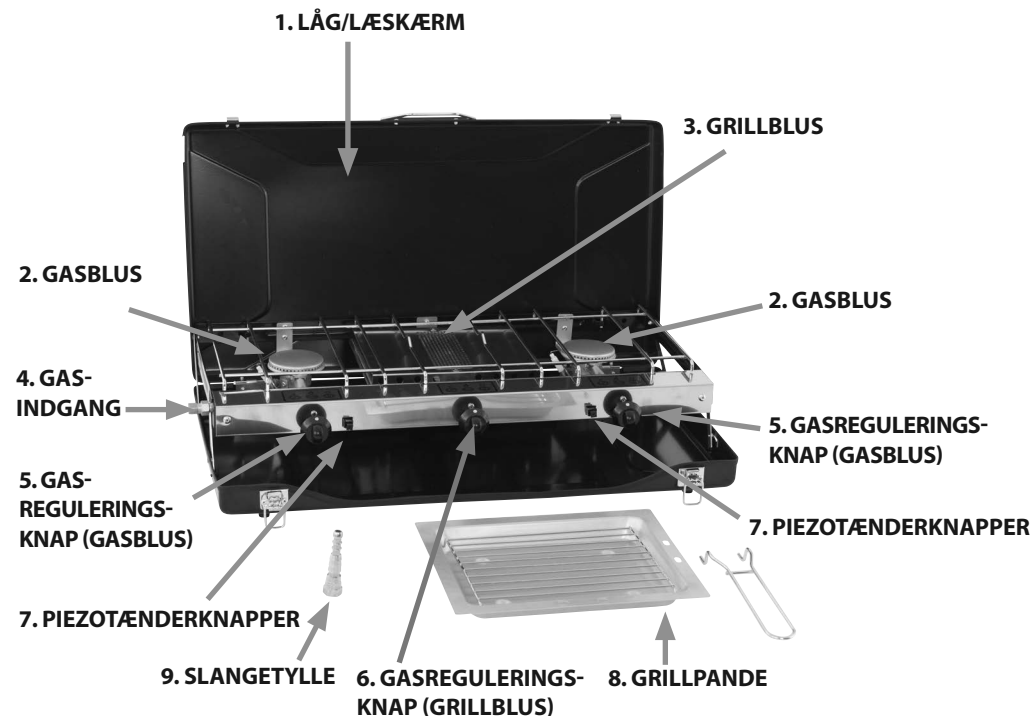

DK: BRUGERVEJLEDNING

OPLYSNINGER TIL BRUG

- **FORSIGTIG:** Tilgængelige dele kan blive meget varme. Hold mindre børn væk.
- Apparatet må ikke efterlades uden opsyn, når det er i tændt.
- Apparatet skal håndteres med forsigtighed. Pas på ikke at tabe det.
- **ADVARSEL:** Flyt ikke apparatet under brug.
- Foretag ingen ændringer på apparatet.
- Undgå misbrug af apparatet eller at bruge det til andre formål, end det er beregnet til.
- Benyt ikke køkkenredskaber af metal på slip let-grillen.
- Komfuret er beregnet til pander med en diameter på mellem 10 - 22 cm. Brug ikke mindre eller større pander. Sæt ikke gryder eller pander på grillen. Grillen er udelukkende beregnet til at grille fødevarer. Den er ikke konstrueret til at lave mad med gryder eller pander, da dette kan beskadige slip let-belægningen og/eller forårsage forbrændingsproblemer.
- Benyt ikke et apparat, der lækker, er beskadiget eller ikke fungerer korrekt
- Apparatet skal betjenes på en vandret flade,
 - som ikke forringer dets brug
 - og er fri for tørt græs, sand osv.
 - Det må ikke placeres på brandbare materialer.
- Gasflasken skal altid kobles fra apparatet, når det ikke er i brug.
- Når apparatet er i brug, skal det ske i god afstand fra brandbare materialer, min. afstand er vist herunder.

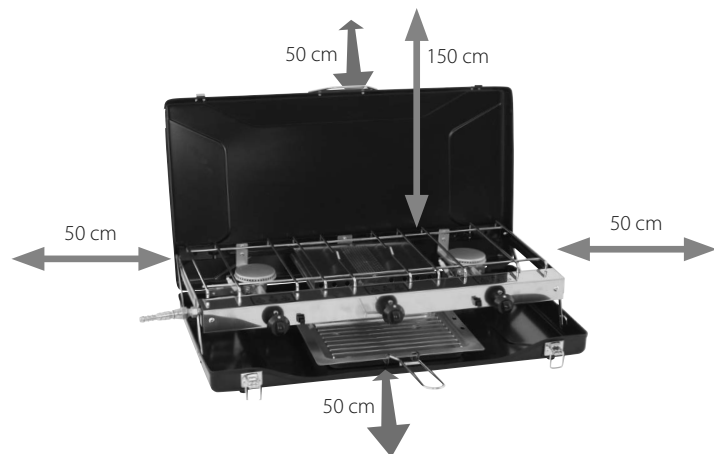

DK: BRUGERVEJLEDNING

SAMLING OG BETJENING

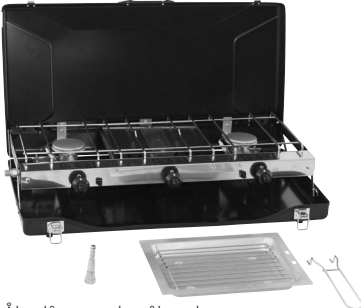
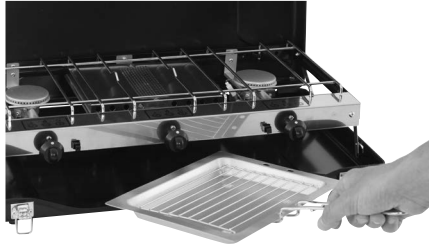
1.  Åbn låget ved at åbne krogene, og tag gasindgangen og grillpanden ud.
2.  Skub begge låsehængsler ind i den låste position, så låget er sikret. Låget kan nu bruges som læskærm.

3. Placer grillpanden (8) under slip let-grillen.
4. Du skal bruge en regulator til 30 & 28-30/37 mbar og en slange (ikke inkl.). Få flere oplysninger hos din LPG-forhandler.





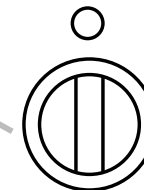

- a. Hvis slangen har en intern diameter på 8 mm, skubbes den over den første ribhalvdel af den aftagelige slangetyfle. Stik slange og tyfle ind i gasindgangen (4).
- b. Hvis slangen har en intern diameter på 10/11 mm, skubbes den ind over hele ribdelen af den aftagelige slangetyfle. Stik slange og knap ind i gasindgangen (4).
- c. Hvis slangen har en 1/4" venstresyning, gøres slangen direkte fast på gasindgangen (4).

5. Slangen skal strammes manuelt plus 1/4 drejning.



6. Sørg for, at alle kontrolknapper er i off-position (slukkede)
7. Kobl regulatoren til en egnet gasflaske.

8. Tjek for lækager i alle samlinger ved hjælp af sulfovand.
ANVEND ALDRIG ÅBEN ILD TIL AT TJEKKE FOR LÆKAGER.
9. Sådan tændes komfurblussene (2):
Drej den relevante gasreguleringsknap til maks. , og tryk på piezotænderknappen (7).
Når blusset er tændt, tilpasses flammen. Hvis blusset ikke tænder efter 2-3 forsøg, slukkes for gassen. 
Hold en tændstik eller en lighter helt tæt til brænderen, og åbn langsomt for gassen. 
10. Sådan tændes grillblusset (3):
Hold en tændstik eller en lighter helt tæt til brænderen, og åbn langsomt for gassen. 

DK: BRUGERVEJLEDNING

11. For at skru ned for flammen, drejes gasreguleringsknappen mod den lille flamme.
For at skru op for flammen, drejes gasreguleringsknappen mod den store flamme.
For at slukke for apparatet, drejes gasreguleringsknappen mod OFF.

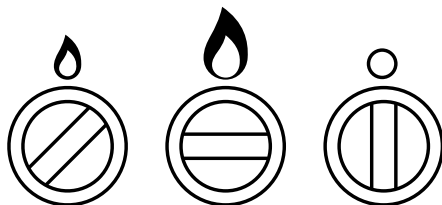

ADVARSEL: Sluk for gastilførslen på gasflasken efter hver brug

OPLYSNINGER TIL OPBEVARING

Kobl gasflasken af, inden apparatet pakkes væk. Opbevar både apparat og gasflaske på et tørt, rent og køligt sted uden støvdannelse og udenfor direkte sollys.

SKIFT AF GASFLASKE

- Sluk helt for enheden. Vær forsigtig, da gasflasken kan være varm.
- Gasflasken skal skiftes på et godt ventileret sted, helst udenfor, langt fra evt. antændelseskilder som åben ild, vågeblus, elektrisk ild og med god afstand til andre mennesker.
- Tjek alle forseglinger, før en ny gasflaske tilsluttes apparatet. Følg vejledningerne for gasflaske og gasregulator.
- Læs afsnittet '**SAMLING OG BETJENING**' for at forbinde en ny gasflaske til apparatet på en sikker måde.
- Hvis apparatet har en lækage (gaslugt), slukkes for gastilførslen, og apparatet skal omgående flyttes til et godt ventileret sted uden ild, hvor lækagen kan findes og stoppes. Hvis du vil tjekke dit apparat for lækage, skal det gøres udendørs. Forsøg ikke at finde lækager ved hjælp af åben ild, brug sæbevand.

RENGØRING OG VEDLIGEHOLD

- Kontroller, at forbindelsen til gasflasken er i god stand.
- Kontroller visuelt, at apparatet er i god stand, og rengør det om nødvendigt.
- Kontroller visuelt, at venturi-indsatserne ikke er blokeret af støv. Rengør om nødvendigt.
- Sørg for, at apparatet er kølet ned før rengøring.
- Brug ikke metalredskaber til rengøring af slip let-grillen, for at undgå at den ridses.
- Brug et ikke-slibende rengøringsmiddel og en klud til at rengøre apparatet udenpå og komfurdelen. Pande-
støtter og stegeplade kan fjernes, så rengøringen bliver nemmere. Undgå at tilstoppe brænderudgangene. Tør med det samme.
- Hvis en brænderudgang er tilstoppet, må der ikke anvendes metalredskaber til at rense den.
- Hvis du har mistanke om en gaslækage eller en funktionsfejl, skal du øjeblikkeligt stoppe brugen, slukke apparatet og koble det fra gasflasken.
- Tjek for lækager i alle samlinger ved hjælp af sulfovand.
- **ANVEND ALDRIG ÅBEN ILD TIL AT TJEKKE FOR LÆKAGER.**
- Hvis gastrykket falder, eller gassen ikke vil antænde, kontrolleres det, om der er gas i gasflasken. Hvis der er gas i gasflasken, kan dysen på apparatet evt. være blokeret.
- Hvis du ikke kan udbedre fejlen ved at følge ovennævnte anvisninger, skal du kontakte forhandleren eller Outwell Kundeservice (se kontaktoplysninger herunder).
- **ADVARSEL:** Ændringer foretaget på apparatet kan medføre fare.

Outwells kundeservice

e-mail: info@outwell.com
Tlf.: +45 70 50 59 00

FR: MODE D'EMPLOI



IMPORTANT :

Lisez les instructions avant d'utiliser l'appareil.
Conservez ces instructions pour vous y référer ultérieurement.

- Type d'appareil : Réchaud à gaz extérieur
- Modèle : 651110 / BBQ-136
- Catégorie de gaz : I3B/P & I3+
- Type de gaz : Butane, propane, butane + propane & butane, propane
- Pression : 30 & 28-30/37 mbar
- Consommation de gaz : 327 g/h (gril : 1 x 109 g/h, brûleur : 2 x 109 g/h)
- Apport de chaleur : 4,5 kW (3 x 1,5 kW)
- Taille de l'injecteur : 0,60 mm (marqué 60)
-
- **AVERTISSEMENT :** Utilisation uniquement à l'extérieur

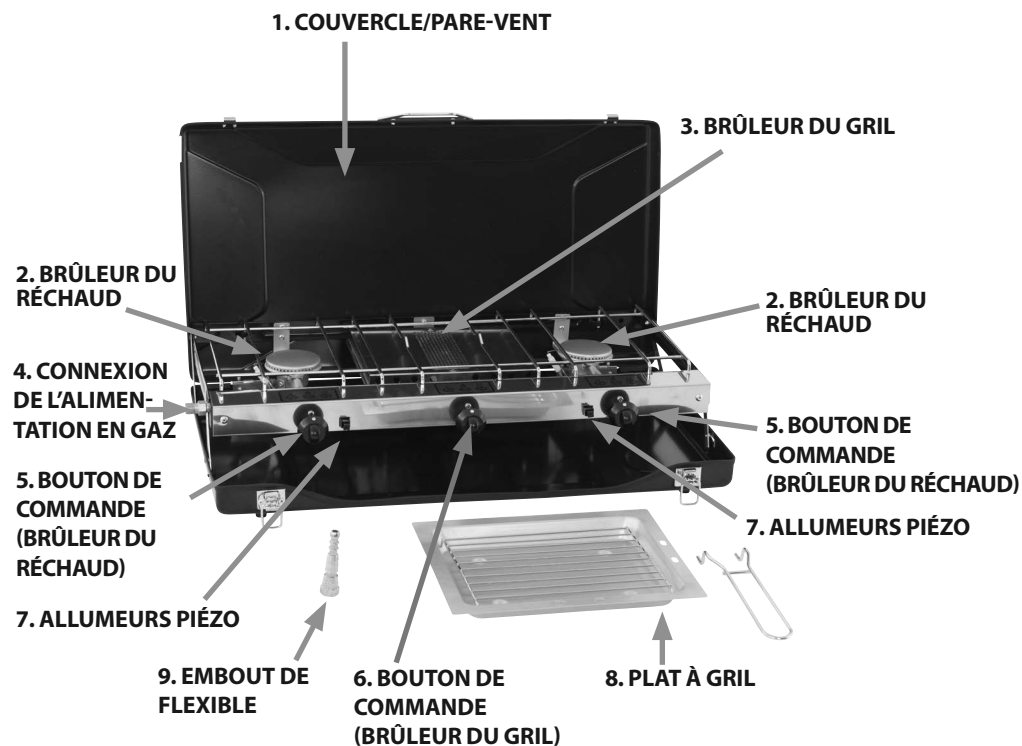

FR: MODE D'EMPLOI

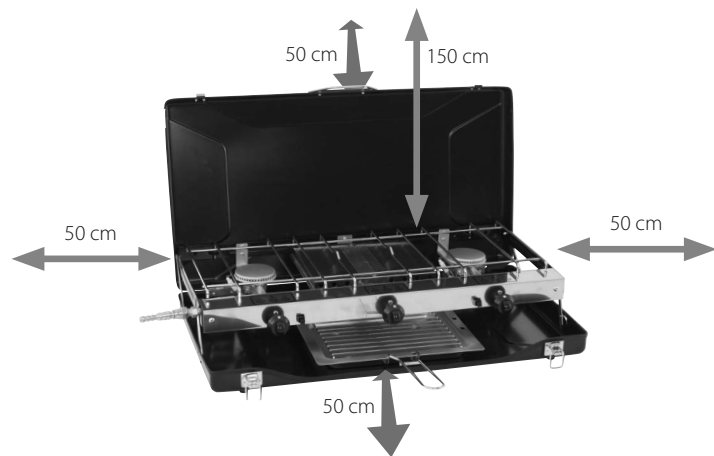

INFORMATIONS D'UTILISATION

- **ATTENTION** : Les parties accessibles peuvent être très chaudes. Tenir à l'écart des jeunes enfants.
- Ne laissez jamais l'appareil sans surveillance lorsqu'il est allumé.
- Manipulez l'appareil avec précaution. Assurez-vous de ne pas le faire tomber.
- **AVERTISSEMENT** : Ne déplacez pas l'appareil pendant son utilisation.
- Ne modifiez pas l'appareil.
- Ne faites pas d'utilisation abusive de l'appareil ou ne l'utilisez pas pour des fins pour lesquelles il n'a pas été conçu.
- N'utilisez pas d'ustensiles de cuisine en métal sur le gril antiadhésif.
- Ce cuseur est conçu pour une utilisation avec des poêles entre 10 cm et 22 cm (diam.). N'utilisez pas de poêles plus petites ou plus grandes. N'utilisez pas de casseroles ou de poêles sur le gril. Le gril doit uniquement être utilisé pour griller des aliments. Il n'est pas conçu pour une cuisson avec des poêles ou casseroles, car cela pourrait endommager le revêtement antiadhésif et/ou causer des problèmes de combustion.
- N'utilisez jamais un appareil qui fuit, qui est endommagé ou qui ne fonctionne pas correctement.
- L'appareil doit être utilisé sur une surface horizontale
 - qui ne risque pas d'empêcher son bon fonctionnement
 - exempte d'herbes sèches, de sable, etc.
 - Ne pas le placer sur des matériaux combustibles.
- Débranchez toujours la bouteille de gaz de l'appareil lorsque vous ne l'utilisez pas.
- L'appareil doit être utilisé à l'écart des matériaux inflammables en respectant les distances minimales indiquées ci-dessous.

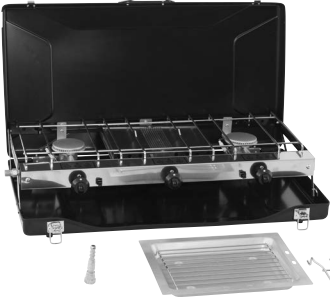

FR: MODE D'EMPLOI

ASSEMBLAGE ET UTILISATION

1.  Ouvrez le couvercle en enlevant les loquets puis sortez la connexion de l'alimentation en gaz et le gril.
2.  Mettez les deux charnières en position de verrouillage pour sécuriser le couvercle. Le couvercle peut maintenant être utilisé comme pare-vent.

3. Placez le plat à gril (8) sous le gril antiadhésif.
4. Vous aurez besoin d'un régulateur pour 30 & 28-30/37 mbar et d'un flexible (non inclus). Renseignez-vous auprès de votre revendeur de GPL.





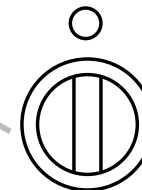

- a. Si votre flexible présente un diamètre interne de 8 mm, poussez le flexible sur la première moitié rainurée de l'embout amovible. Enfilez le flexible et l'embout sur la connexion de l'alimentation en gaz (4).
- b. Si votre flexible présente un diamètre interne de 10/11 mm, poussez le flexible sur toute la partie rainurée de l'embout amovible. Enfilez le flexible et l'embout sur la connexion de l'alimentation en gaz (4).
- c. Si votre flexible est équipé d'un filetage 1/4" à gauche enfilez le flexible directement sur la connexion de l'alimentation en gaz (4).

5. Le flexible doit être enfilé puis serré à la main plus 1/4 de tour.



6. Assurez-vous que tous les boutons de commande sont en position Arrêt/Off.
7. Connectez le régulateur à une bouteille de gaz adaptée.

8. Vérifiez la présence de fuites au niveau de tous les joints en utilisant de l'eau savonneuse. **N'UTILISEZ JAMAIS DE FLAMME NUE POUR VÉRIFIER LA PRÉSENCE DE FUITES.**
9. Comment allumer le brûleur du réchaud (2) : Tournez le bouton de commande correspondant vers le maximum  et poussez le bouton d'allumage piézo (7). Une fois que le brûleur est allumé, réglez la flamme à votre guise. Si le brûleur ne s'allume pas au bout de 2-3 tentatives, éteignez le gaz . Tenez une allumette ou un briquet allumé à proximité immédiate du brûleur et ouvrez lentement le gaz .
10. Comment allumer le brûleur du gril (3) : Tenez une allumette ou un briquet allumé à proximité immédiate du brûleur et ouvrez lentement le gaz. 

FR: MODE D'EMPLOI

11. Pour diminuer la flamme, tournez le bouton de commande vers le symbole de la petite flamme.
Pour augmenter la flamme, tournez le bouton de commande vers le symbole de la grande flamme.
Pour éteindre l'appareil, tournez le bouton de commande vers ARRÊT/OFF.

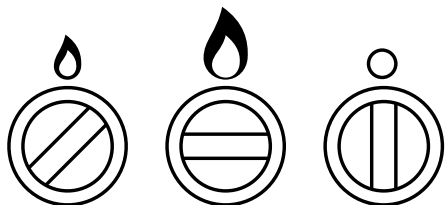

AVERTISSEMENT : Éteignez l'alimentation en gaz au niveau de la bouteille de gaz après chaque utilisation.

INFORMATIONS DE STOCKAGE

Débranchez la bouteille de gaz avant de ranger l'appareil. Conservez l'appareil et la bouteille dans un endroit sec à l'abri de la poussière et de la saleté ainsi que de la chaleur et des rayons directs du soleil.

CHANGER LA BOUTEILLE DE GAZ

- Éteignez complètement l'unité. Soyez prudent, la bouteille de gaz peut être chaude.
- La bouteille de gaz doit être changée dans un endroit bien aéré, de préférence à l'extérieur, à l'écart de toute source d'inflammation comme des flammes nues, des témoins lumineux, des incendies électriques et à l'écart des autres personnes.
- Vérifiez les joints avant de brancher une nouvelle bouteille de gaz à l'appareil. Suivez les instructions de la bouteille de gaz et du régulateur de gaz.
- Pour garantir la connexion sûre d'une nouvelle bouteille de gaz à votre appareil, veuillez lire la section « **ASSEMBLAGE ET UTILISATION** ».
- Si votre appareil présente une fuite (odeur de gaz), coupez l'alimentation en gaz et mettez-le immédiatement à l'extérieur, dans un endroit bien ventilé sans flammes, où la fuite pourra être détectée et réparée. Si vous souhaitez contrôler l'absence de fuite sur votre appareil, faites-le à l'extérieur. N'essayez pas de détecter des fuites à l'aide d'une flamme, utilisez de l'eau savonneuse.

NETTOYAGE & MAINTENANCE

- Vérifiez le bon fonctionnement du système de connexion/déconnexion de la bouteille de gaz.
- Effectuez un contrôle visuel de l'état général de l'appareil et nettoyez-le si nécessaire.
- Effectuez une inspection visuelle pour vérifier que les ouvertures ne sont pas bloquées par des débris. Nettoyez si nécessaire.
- Assurez-vous que l'appareil est froid avant de la nettoyer.
- Pour éviter de rayer le gril antiadhésif, n'utilisez pas d'ustensiles métalliques pour le nettoyer.
- Utilisez un détergent non abrasif et un chiffon pour nettoyer le revêtement extérieur et le dessus du cuiseur. Le support pour poêle et le gril peuvent être retirés pour faciliter le nettoyage. Évitez le boucher les ports des brûleurs. Séchez immédiatement.
- Si les ports des brûleurs sont obstrués, n'utilisez pas d'objet métallique pour les libérer.
- Si vous suspectez une fuite de gaz ou un dysfonctionnement, arrêtez l'utilisation immédiatement, éteignez et débranchez de la bouteille de gaz.
- Vérifiez la présence de fuites au niveau de tous les joints en utilisant de l'eau savonneuse.
- N'UTILISEZ JAMAIS DE FLAMME NUE POUR VÉRIFIER LA PRÉSENCE DE FUITES.**
- Si la pression du gaz baisse ou si le gaz ne s'allume pas, vérifiez s'il reste du gaz dans la bouteille. S'il reste du gaz dans la bouteille, la buse sur l'appareil est peut-être bloquée.
- Si vous n'êtes pas en mesure de rectifier un défaut en suivant les instructions ci-dessus, contactez le distributeur ou le service après-vente Outwell (coordonnées ci-dessous).
- AVERTISSEMENT :** Toute modification de l'appareil peut être dangereuse.

Service après-vente Outwell

e-mail: info@outwell.com

Tél.: +45 70 50 59 00

NL: GEBRUIKSAANWIJZING



BELANGRIJK:

Lees de handleiding voordat u het apparaat gebruikt.
Bewaar deze instructies voor toekomstige raadpleging

- Type apparaat: Gasstel voor buiten
- Model: 651110 / BBQ-136
- Gascategorie: I3B/P & I3+
- Type gas: Butaan, propaan, butaan + propaan & butaan, propaan
- Druk: 30 & 28-30/37 mbar
- Gasverbruik: 327 g/u (grill: 1 x 109 g/u, brander: 2 x 109 g/u)
- Warmte-invoer: 4,5 kW (3 x 1,5 kW)
- Formaat inspuitsluk: 0,60 mm (aangegeven 60)
- .
- WAARSCHUWING:** Alleen buiten gebruiken

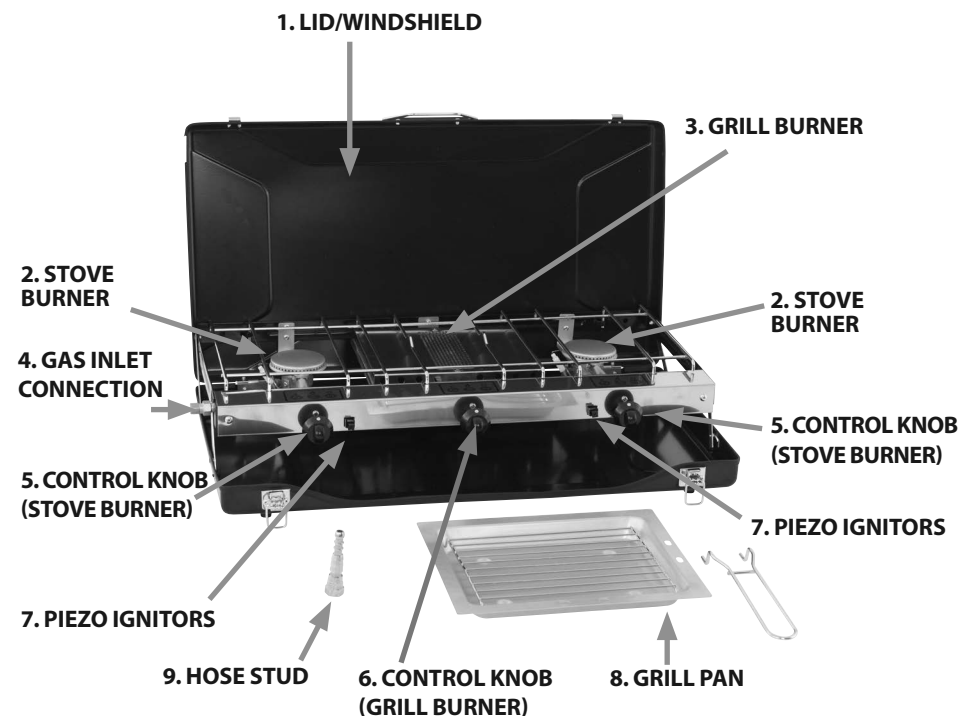

NL: GEBRUIKSAANWIJZING

INFORMATIE VOOR HET GEBRUIK

- **VOORZICHTIG:** Bereikbare delen kunnen zeer heet zijn. Houd jonge kinderen uit de buurt.
- Laat het apparaat nooit onbeheerd achter wanneer het brandt.
- Ga voorzichtig met het apparaat om. Zorg dat u het niet laat vallen.
- **WAARSCHUWING:** Verplaats het apparaat niet tijdens het gebruik.
- Breng geen wijzigingen aan het apparaat aan.
- Gebruik het apparaat niet verkeerd en gebruik het niet voor andere doeleinden dan waarvoor het bestemd is.
- Gebruik geen metalen kookgerei op de antiaanbakgrill.
- Dit fornuis is ontworpen voor pannen met een diameter tussen 10 cm en 22 cm. Gebruik geen kleinere of grotere pannen. Gebruik geen potten of pannen op de grill. De grill mag alleen worden gebruikt voor het grillen van voedsel. Hij is niet bedoeld om te koken met pannen, aangezien dat de antiaanbaklaag kan beschadigen en/of verbrandingsproblemen kan veroorzaken.
- Gebruik geen apparaat dat lekt, beschadigd is of niet goed werkt.
- Het apparaat moet op een horizontaal oppervlak worden gebruikt
 - dat de werking niet zou kunnen schaden
 - vrij van droog gras, zand enz.
 - Plaats het niet op brandbare materialen.
- Koppel de gasfles altijd los van het apparaat als u het niet gebruikt.
- Het apparaat moet uit de buurt van ontvlambare materialen worden gebruikt, met de hieronder aangegeven minimumafstanden.

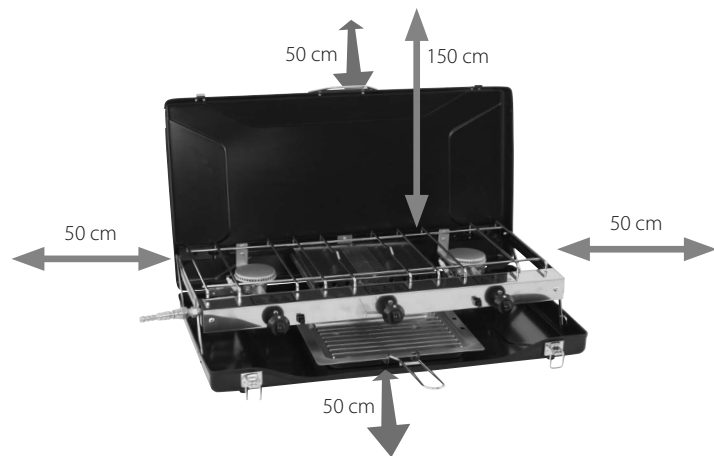

NL: GEBRUIKSAANWIJZING

MONTAGE EN WERKING

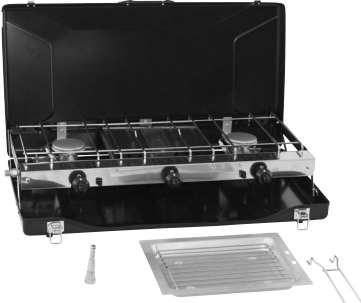
- 



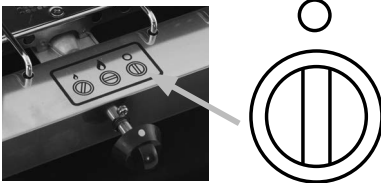

1. Open het deksel door de grendels los te maken en neem de gasinlaataansluiting en de grillpan eruit.
- 

2. Duw beide vergrendelingsscharnieren in de vergrendelstand om het deksel vast te zetten. Het deksel kan nu worden gebruikt als windscherm.
3. Plaats de grillpan (8) onder de antiaanbakgrill.
4. U hebt een drukregelaar voor 30 & 28-30/37 mbar en een slang nodig (niet inbegrepen). Vraag uw lpg-dealer om advies.

 - a. Als uw slang een binnendiameter van 8 mm heeft, duwt u de slang over de eerste geribbelde helft van de verwijderbare slangpilaar. Schroef de slang en de slangpilaar op de gasinlaataansluiting (4).
 - b. Als uw slang een binnendiameter van 10/11 mm heeft, duwt u de slang helemaal over het geribbelde deel van de verwijderbare slangpilaar. Schroef de slang en de slangpilaar op de gasinlaataansluiting (4).
 - c. Als uw slang is voorzien van een linksdraaiende schroefdraad van 1/4 inch, schroeft u de slang rechtstreeks op de gasinlaataansluiting (4).
5. De slang moet handvast plus 1/4 slag worden aangedraaid.



6. Zorg ervoor dat alle bedieningsknoppen in de uit-stand staan.

7. Bevestig de drukregelaar aan een geschikte gasfles.
8. Controleer alle verbindingen met zeepsop op lekken.
GEBRUIK NOOIT EEN OPEN VLAM OM TE CONTROLEREN OP LEKKEN.
9. De branders van het fornuis aansteken (2):
Draai de relevante regelknop naar maximum  en druk op de piëzo-ontstekingsknop (7). Zodra de brander is aangestoken, stelt u de vlam naar wens in. Als de brander na 2-3 pogingen niet aangaat, zet dan het gas uit . Houd een brandende lucifer of een aansteker heel dicht bij de brander en open langzaam het gas .
10. De grillbrander aansteken (3):
Houd een brandende lucifer of een aansteker heel dicht bij de brander en open langzaam het gas. 

NL: GEBRUIKSAANWIJZING

11. Om de vlam lager te zetten, draait u de regelknop naar de kleine vlam.
Om de vlam hoger te zetten, draait u de regelknop naar de grote vlam.
Om het apparaat uit te zetten, draait u de regelknop naar OFF.

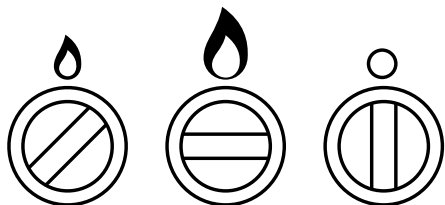

WAARSCHUWING: Sluit na gebruik de gastoevoer af op de gasfles

INFORMATIE VOOR OPSLAG

Koppel de gasfles los voordat u het apparaat opbergt. Bewaar zowel het apparaat als de gasfles op een droge plaats, vrij van stof en vuil, en uit de buurt van warmte en direct zonlicht.

DE GASFLES VERWISSELEN

- Schakel het toestel volledig uit. Wees voorzichtig, de gasfles kan heet zijn.
- De gasfles moet worden verwisseld op een goed geventileerde plaats, bij voorkeur buiten, uit de buurt van eventuele ontstekingsbronnen, zoals open vuur, waakvlammen, elektrische haarden en uit de buurt van andere mensen.
- Controleer de afdichtingen voordat u een nieuwe gasfles op het apparaat aansluit. Volg de gebruiksaanwijzingen van de gasfles en de gasdrukregelaar.
- Voor informatie over het veilig aansluiten van een nieuwe gasfles op het apparaat leest u het gedeelte 'MONTAGE EN WERKING'.
- Als het apparaat een lek vertoont (een gaslucht), sluit u de gastoevoer af en brengt u het apparaat onmiddellijk naar buiten naar een goed geventileerde plaats zonder vlammen waar het lek kan worden opgespoord en gestopt. Als u het toestel op lekken wilt controleren, doe dat dan buiten. Probeer geen lekken op te sporen met een vlam, gebruik zeepsop.

REINIGING & ONDERHOUD

- Controleer de goede werking van het systeem voor het aansluiten/afkoppelen van gasflessen.
- Controleer de algemene toestand van het apparaat visueel en reinig het indien nodig.
- Controleer visueel of de venturi's niet verstopt zijn door vuil. Maak ze zo nodig schoon.
- Zorg dat het apparaat is afgekoeld voordat u het reinigt
- Voorkom krassen op uw antiaanbakgrill en gebruik geen metalen keukengerei om de grill schoon te maken.
- Gebruik een niet-schurend schoonmaakmiddel en een doek om de buitenste behuizing en de bovenkant van het gasstel schoon te maken. De pansteun en bakplaat kunnen worden verwijderd zodat u ze gemakkelijker kunt schoonmaken. Voorkom verstopping van de branderpoorten. Droog ze meteen.
- Als de branderpoorten verstopt raken, gebruik dan geen metalen voorwerp om ze te reinigen.
- Als u een gaslek of een defect vermoedt, stop dan onmiddellijk met het gebruik, doof het vuur en koppel de gasfles af.
- Controleer alle verbindingen met zeepsop op lekken.
- **GEBRUIK NOOIT EEN OPEN VLAM OM TE CONTROLEREN OP LEKKEN.**
- Als de gasdruk daalt of u het gas niet kunt aansteken, controleer dan of er nog gas in de fles zit. Als er nog gas in de fles zit, is de sproeier van het apparaat mogelijk verstopt.
- Als u er niet in slaagt een storing te verhelpen aan de hand van de hierboven vermelde instructies, neem dan contact op met de dealer of de Outwell-klantenservice (contactgegevens hieronder).
- **WAARSCHUWING:** Elke wijziging aan het apparaat kan gevaarlijk zijn.

Outwell-klantenservice

e-mail: info@outwell.com

Tel.: +45 70 50 59 00

CZ: NÁVOD K POUŽITÍ



DŮLEŽITÉ:

Před použitím tohoto zařízení si přečtěte návod k obsluze.
Ponechte si tento návod pro budoucí použití.

- Typ spotřebiče: venkovní plynový vaříč
- Model: 651110 / BBQ-136
- Kategorie plynu: B3B/P a B3+
- Druh plynu: butan, propan, butan + propan a butan, propan
- Tlak: 30 a 28-30/37 mbar
- Spotřeba plynu: 327 g/h (gril: 1 × 109 g/h, hořák: 2 × 109 g/hod)
- Příkon: 4,5 kW (3 × 1,5 kW)
- Velikost injektoru: 0,60 mm (označeno 60)
- **VAROVÁNÍ:** Používejte pouze venku

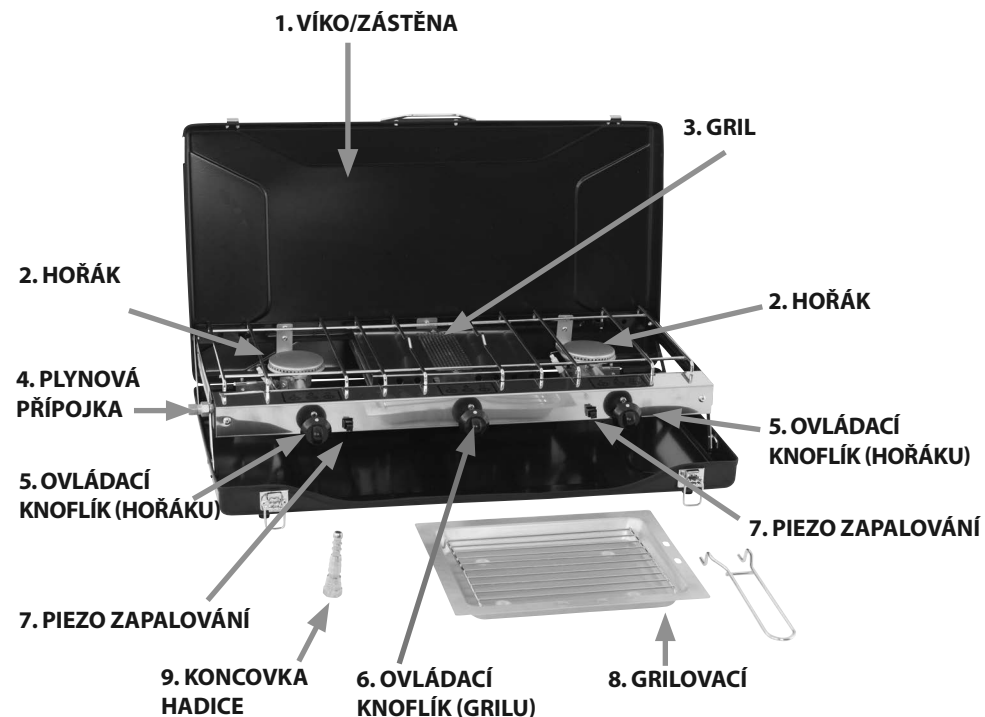

CZ: NÁVOD K POUŽITÍ

INFORMACE PRO POUŽITÍ

- **VAROVÁNÍ:** Jednotlivé vnější části mohou být velmi horké. Udržujte mimo dosah dětí.
- Zapnuté zařízení nenechávejte nikdy bez dozoru.
- Se zařízením zacházejte opatrně. Dbejte na to, aby vám neupadlo.
- **VAROVÁNÍ:** Během používání se spotřebičem nepohybujte.
- Spotřebič nijak neupravujte.
- Vyvarujte se nesprávnému užívání spotřebiče ani jej nepoužívejte k jiným účelům, než k jakým je určen.
- Na nepřilnavý povrch nepoužívejte kovové kuchyňské náčiní.
- Tento vaříč je určen pro pánve o průměru 10 až 22 cm. Nepoužívejte menší nebo větší pánve. Na roštu nepoužívejte hrnce ani pánve. Rošt je určen pouze ke grilování pokrmů. Není určen k vaření na pánvích nebo v hrncích, protože by to mohlo poškodit nepřilnavý povrch a/nebo způsobit problémy se spalováním.
- Nepoužívejte zařízení, které je poškozené, funguje nesprávně nebo z něj uniká plyn.
- Spotřebič lze používat pouze na rovném povrchu,
 - který pravděpodobně neovlivní jeho provoz,
 - na kterém neroste tráva, neobsahuje písek apod. a
 - který je nehořlavý.
- Pokud spotřebič právě nepoužíváte, vždy vyjměte plynovou kartuši.
- Spotřebič nesmí být používán v přítomnosti hořlavých materiálů a musí být dodrženy níže uvedené minimální vzdálenosti od nich.

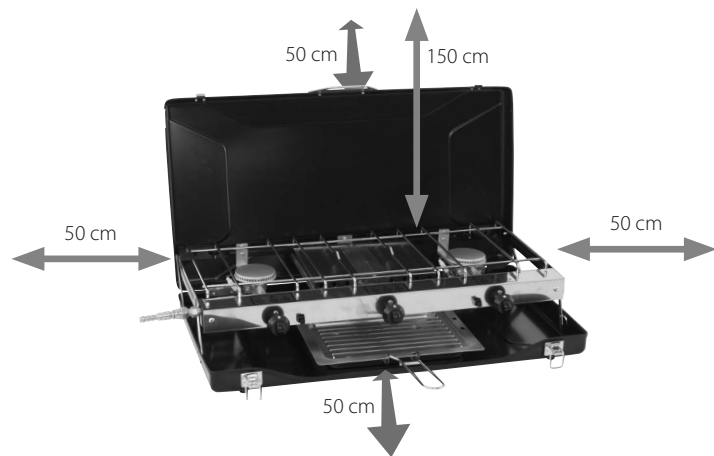

CZ: NÁVOD K POUŽITÍ

MONTÁŽ A POUŽIVÁNÍ

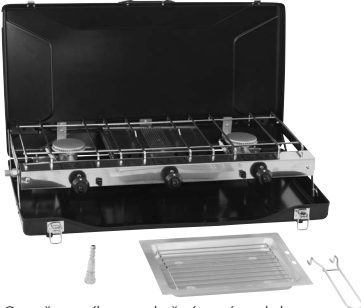
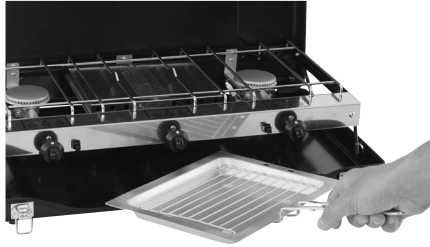
1.  Otevřete víko uvolněním západek a vyjměte plynovou přípojku a grilovací pánev.
2.  Zatlačte oba panty víka do uzamčené pozice a zajistěte tak víko. Víko lze nyní použít jako zástěnu.

3. Umístěte grilovací pánev (8) pod nepřilnavý rošt.
4. Budete potřebovat regulátor tlaku 30 a 28-30/37 mbar a hadici (není součástí balení). Požádejte o radu osobu, která distribuuje plynářskou techniku.





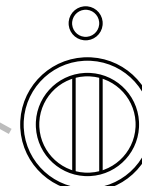

- a. Pokud má hadice vnitřní průměr 8 mm, přetáhněte hadici do první poloviny žebrované koncovky hadice. Připevněte hadici a koncovku na plynovou přípojku (4).
- b. Pokud má hadice vnitřní průměr 10/11 mm, přetáhněte hadici celou žebrovanou část koncovky hadice. Připevněte hadici a koncovku na plynovou přípojku (4).
- c. Pokud má hadice levý závit 1/4", připevněte hadici přímo na plynovou přípojku (4).

5. Hadici připevňujte ručně a utáhněte pootočením (o 1/4 otočky).



6. Zkontrolujte, zda jsou všechny ovládací knoflíky ve vypnuté poloze.
7. Připojte regulátor k vhodné plynové kartuši.

8. Zkontrolujte těsnost všech spojů mýdlovou vodou.
KONTROLU TĚSNOSTI NIKDY NEPROVÁDĚJTE POMOCÍ OTEVŘENÉHO OHNĚ.
9. Jak zapálit hořáky (2):
Otočte příslušný ovládací knoflík na maximum  a stiskněte tlačítko piezo zapalování (7). Jakmile je hořák zapálen, upravte intenzitu plamene podle potřeby. Pokud se hořák nezapálí ani po 2 nebo 3 pokusech, vypněte plyn . Přidržte hořící zápalku nebo zapalovač v těsné blízkosti hořáku a pomalu pusťte plyn. 
10. Jak zapálit gril (3): 
Přidržte hořící zápalku nebo zapalovač v těsné blízkosti hořáku a pomalu pusťte plyn. 

CZ: NÁVOD K POUŽITÍ

11. Intenzitu plamene snížíte otočením ovládacího knoflíku směrem k symbolu malého plamene. Intenzitu plamene zvýšíte otočením ovládacího knoflíku směrem k symbolu velkého plamene. Chcete-li spotřebič vypnout, otočte ovládací knoflík do polohy OFF (vypnuto).

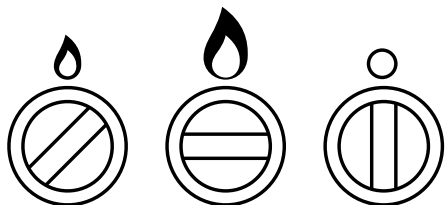

VAROVÁNÍ: Po použití spotřebiče vypněte přívod plynu na plynové kartuši.

SKLADOVÁNÍ

Před uložením spotřebiče vyjměte plynovou kartuši. Spotřebič a kartuši skladujte na suchém místě chráněném před prachem a nečistotami, mimo zdroje tepla a nevystavujte je přímému slunečnímu záření.

VÝMĚNA PLYNOVÉ KARTUŠE

- Vaříč úplně vypněte. Dbejte opatrnosti, jelikož plynová kartuše může být horká.
- Plynovou kartuši vždy vyměňujte na dobře větraném místě, v ideálním případě venku, a to daleko od lidí a zdrojů vznícení, jako je otevřený oheň, zapalovací hořáček, elektrický oheň.
- Před připojením nové plynové kartuše ke spotřebiči zkontrolujte její těsnost. Postupujte podle příruček k plynové kartuši a plynovému regulátoru.
- Postup bezpečného připojení nové plynové kartuše ke spotřebiči nelezete v kapitole „**MONTÁŽ A POUŽÍVÁNÍ**“.
- Pokud je těsnění vašeho spotřebiče porušeno (cítíte plyn), přerušte přívod plynu a okamžitě jej vynechte ven na dobře větrané místo daleko od zdrojů vznícení. Tam netěsnící místo identifikujte a únik zastavte. Kontrolu těsnění spotřebiče provádějte venku. Nepokoušejte se netěsnící místo identifikovat pomocí plamene, použijte mýdlovou vodu.

ČIŠTĚNÍ A ÚDRŽBA

- Zkontrolujte správnou funkci systému připojení/odpojení plynové kartuše.
- Pohledem zkontrolujte celkový stav spotřebiče a v případě potřeby jej očistěte.
- Pohledem zkontrolujte, že Venturiho trubice nejsou blokovány nečistotami. V případě potřeby je vyčistěte.
- Před čištěním nechte spotřebič vychladnout.
- Abyste zabránili poškrábání nepříliš hladkého povrchu, nepoužívejte k čištění kovové předměty.
- K čištění vnějšího krytu a varné plochy použijte neabrasivní čisticí prostředek a hadřík. Mřížku na pánve a rošť lze vyjmout pro snazší čištění. Zajistěte, aby nedošlo k ucpání trysek hořáku. Ihned osušte.
- Pokud se trysky hořáku ucpou, nepoužívejte k jejich čištění kovové předměty.
- Pokud máte podezření na únik plynu nebo poruchu, zařízení okamžitě přestaňte používat, vypněte a vyjměte plynovou kartuši.
- Zkontrolujte těsnost všech spojů mýdlovou vodou.
- **KONTROLU TĚSNOSTI NIKDY NEPROVÁDĚJTE POMOCÍ OTEVŘENÉHO OHNĚ.**
- Dojde-li k poklesu tlaku nebo vám hořák nepůjde zapálit, zkontrolujte, zda je v kartuši plyn. Pokud v kartuši zbyl nějaký plyn, může být zablokována tryska spotřebiče.
- Pokud není možné odstranit žádnou závadu podle výše uvedených pokynů, kontaktujte prodejce nebo zákaznický servis Outwell (kontaktní údaje níže).
- **VAROVÁNÍ:** Jakákoli úprava spotřebiče může být nebezpečná.

Zákaznický servis Outwell

e-mail: info@outwell.com

Tel.: +45 70 50 59 00

NO: BRUKSANVISNING



VIKTIG:

Les instruksjonene før du bruker apparatet. Ta vare på bruksanvisningen for fremtidig referanse

- Type apparat: Utendørs gasskomfyr/gassgrill
- Modell: 651110 / BBQ-136
- Gasskategori: I3B/P & I3+
- Type gass: butan, propan, butan + propan og butan, propan
- Trykk: 30 og 28–30/37 mbar
- Gassforbruk: 327 g/t (grill: 1 x 109 g/t, brenner: 2 x 109 g/t)
- Brennereffekt: 4,5 kW (3 x 1,5 kW)
- Injektorstørrelse: 0,60 mm (merket 60)
- **ADVARSEL:** Kun for utendørsbruk.

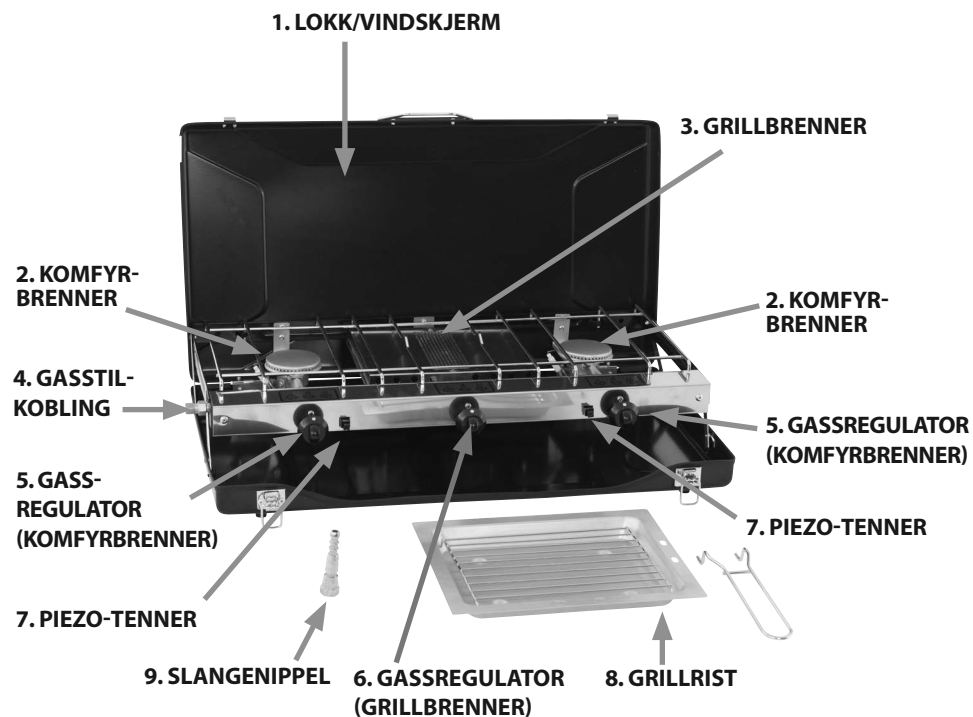

NO: BRUKSANVISNING

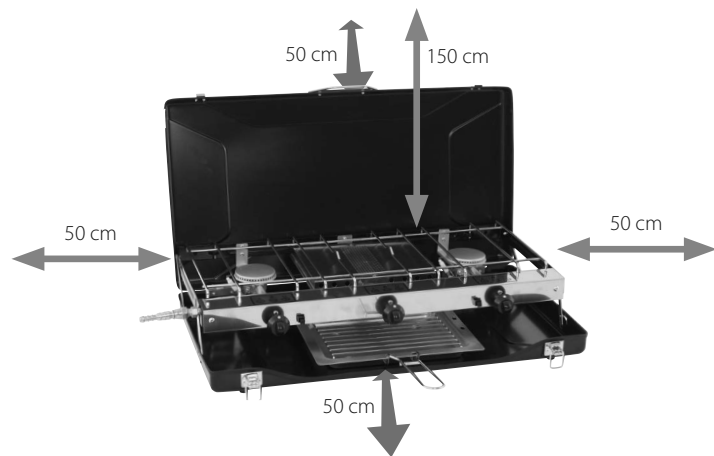

INFORMASJON OM BRUK

- **FORSIKTIG:** De tilgjengelige delene kan bli svært varme. Hold barn på god avstand.
- La aldri apparatet stå uten tilsyn når det er tent.
- Håndter apparatet med forsiktighet. Pass på at det ikke faller i bakken.
- **ADVARSEL:** Flytt ikke apparatet når det er i bruk.
- Utfør ikke endringer på apparatet.
- Misbruk ikke apparatet og bruk det ikke til andre formål enn det er ment for.
- Bruk ikke redskaper av metall på non-stick-grillen.
- Denne gassgrillen er konstruert for kasseroller med diameter fra 10 cm til 22 cm. Bruk ikke mindre eller større kasseroller. Bruk ikke kasseroller eller panner direkte på grillristen. Grillristen skal kun brukes til å grille mat. Den er ikke konstruert for matlaging med kasseroller eller panner fordi det kan skade non-stick-belegget og/eller føre til forbrenningsproblemer.
- Bruk ikke et apparat som lekker, er skadet eller som ikke fungerer ordentlig.
- Apparatet må bare brukes på et flatt underlag
 - som ikke er til hinder for bruken,
 - som er fritt for tørt gress, sand osv.
 - Plasser ikke apparatet på brennbare materialer.
- Koble alltid gassbeholderen fra apparatet når det ikke er i bruk.
- Apparatet skal brukes på god avstand fra brennbare materialer. Minsteavstandene er vist nedenfor.

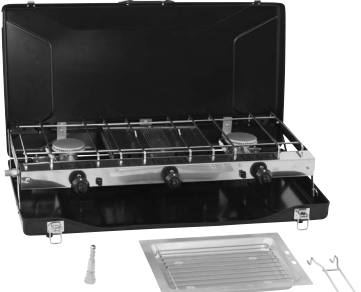

NO: BRUKSANVISNING

MONTERING OG BRUK

1.  Åpne lokket ved å løse låsene og ta ut gasstilkoblingen og grillristen.
2.  Skyv begge låsehengslene til låst posisjon for å sikre at lokket forblir åpent. Lokket kan nå brukes som en vindsjerm.

3. Plasser grillristen (8) under non-stick-grillen.
4. Du trenger en regulator for 30 og 28–30/37 mbar og en slange (ikke inkludert). Rådfør deg med en gassforhandler.





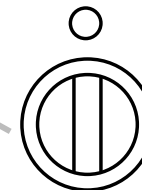

- a. Hvis din slange har en innvendig diameter på 8 mm, skyv slangen over den første ribbede halvdel av den avtakbare slangenippelen. Gjenge slangen og nippelen inn på gasstilkoblingen (4).
- b. Hvis din slange har en innvendig diameter på 10/11 mm, skyv slangen hele veien over den ribbede delen av den avtakbare slangenippelen. Gjenge slangen og nippelen inn på gasstilkoblingen (4).
- c. Hvis din slange har en ¼" venstregjenge, gjenger du slangen direkte inn på gasstilkoblingen (4).

5. Slangen bør gjenges til for hånd så langt det går og deretter ytterligere en kvart omdreining.



6. Kontroller at alle gassregulatorer er i av-posisjon.
7. Koble regulatoren til en egnet gassbeholder.

8. Sjekk for lekkasjer i alle skjøter ved hjelp av såpevann.
BRUK ALDRI EN ÅPEN FLAMME TIL Å SJEKKE FOR LEKKASJER.
9. Slik tenner du komfyrbrennerne (2):
Drei den relevante gassregulatoren til maks.  og trykk inn piezo-tennknappen (7). Når brenneren er tent, justerer du flammen som ønsket. Hvis brenneren ikke tenner etter 2–3 forsøk, steng av gassen. 
Hold en tent fyrstikk eller lighter svært nær brenneren og åpne sakte for gassen. 
10. Slik tenner du grillbrenneren (3):
Hold en tent fyrstikk eller lighter svært nær brenneren og åpne sakte for gassen. 

NO: BRUKSANVISNING

11. For å skru ned flammen dreier du gassregulatoren mot symbolet med den lille flammen.
For å skru opp flammen dreier du gassregulatoren mot symbolet med den store flammen.
For å slå av apparatet dreier du gassregulatoren mot OFF (AV).

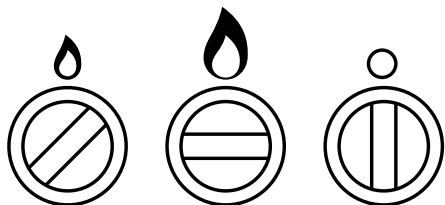
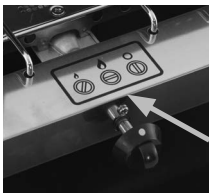

ADVARSEL: Steng av gassen ved gassbeholderen etter bruk.

INFORMASJON OM OPPBEVARING

Koble fra gassbeholderen før du setter apparatet til oppbevaring. Oppbevar både apparatet og gassbeholderen på et tørt sted som er fritt for støv og smuss, på god avstand fra varmekilder og ikke i direkte sollys.

BYTTE GASSBEHOLDER

- Slå apparatet helt av. Vær forsiktig, gassbeholderen kan være varm.
- Gassbeholderen må alltid byttes på et godt ventilert sted, helst utendørs. Pass på at det er god avstand til antenneskilder som åpen ild, gasstennere og elektriske ildsteder. Hold også god avstand til andre personer.
- Sjekk pakningene før du kobler en ny gassbeholder til apparatet. Følg bruksanvisningen for gassbeholderen og gassregulatoren.
- For å sikre at du kobler en ny gassbeholder til apparatet på korrekt måte, vennligst les avsnittet

MONTERING OG BRUK.

- Hvis apparatet har en lekkasje (lukt av gass), steng gasstilførselen og ta det med utendørs umiddelbart til et godt ventilert, flammefritt sted der lekkasjen kan lokaliseres og stoppes. Hvis du skal sjekke om apparatet har lekkasjer, gjør det utendørs. Prøv ikke å oppdage lekkasjer ved hjelp av en flamme, bruk såpevann.

RENGJØRING OG VEDLIKEHOLD

- Sjekk at systemet for til-/frakobling av gassbeholderen fungerer som det skal.
- Kontroller apparatets generelle tilstand visuelt og rengjør det om nødvendig.
- Kontroller visuelt at venturiåpningene ikke er blokkert av smuss. Rengjør om nødvendig.
- Sørg for at apparatet er avkjølt før du rengjør det.
- Bruk ikke metallredskaper til rengjøringen, fordi det kan lage riper i non-stick-grillen.
- Bruk et ikke-slipende rengjøringsmiddel og en klut til å rengjøre utsiden og toppen av komfyren. Kasserollestøtten og grillristen kan tas av for å lette rengjøringen. Unngå å tiltette brenneråpningene. Tørk av omgående.
- Hvis brenneråpningene blir tiltettet, må du ikke bruke metallgjenstander til å rense dem.
- Hvis du har mistanke om at apparatet lekker gass eller ikke fungerer korrekt, må du avslutte bruken umiddelbart, slukke det og koble fra gassbeholderen.
- Sjekk for lekkasjer i alle skjøter ved hjelp av såpevann.
- **BRUK ALDRI EN ÅPEN FLAMME TIL Å SJEKKE FOR LEKKASJER.**
- Hvis gasstrykket faller, eller gassen ikke lar seg antenne, må du kontrollere om det finnes gass igjen i gassbeholderen. Hvis det er det, kan det hende at apparatets gassdyse er blokkert.
- Hvis du ikke klarer å utbedre feilen ved å følge instruksjonene ovenfor, kontakt forhandleren eller Outwell kundeservice (kontaktinfo nedenfor).
- **ADVARSEL:** Enhver modifisering av apparatet kan være farlig.

Outwell kundeservice

E-post: info@outwell.com

Tlf.: +45 70 50 59 00



outwell.com